

CleanSpace™

wearable protective masks



www.cleanspacetechnology.com

USER INSTRUCTIONS



■ **CleanSpace EX** PAF-0060

■ **CleanSpace Ultra** PAF-0070

1. Innehåll

1.	Innehåll	436
2.	Förord	436
3.	Lista på varningar i denna bruksanvisning.....	437
4.	Särskilda eller kritiska användarinstruktioner.....	437
5.	Begränsningar för användning	438
6.	Systemets delar.....	439
7.	Kontroller och indikatorer	442
8.	Använda CleanSpace andningsskydd med en halvmask.....	443
9.	Använda CleanSpace andningsskydd med en helmask.....	451
10.	Beträda och lämna ett förorenat utrymme	456
11.	Arbete i bullriga miljöer.....	457
12.	Byta filter.....	457
13.	Information om batteriet	460
14.	Rengöring.....	462
15.	Omkalibrering	463
16.	Godkännanden	463
17.	Specifikationer	465
18.	Produktgaranti	466

Viktigt: Innan produkten tas i bruk måste användaren läsa och förstå bruksanvisningen. Spara bruksanvisningen för framtida referens.

Läs bruksanvisningen tillsammans med instruktionerna till de CleanSpace-filter och -tillbehör som ska användas.

VARNING

Den här produkten utgör en del av ett system som är till för att skydda mot luftburna föroreningar. Felaktig användning kan leda till sjukdom eller död. För korrekt användning, rådfråga en specialist på arbetsmiljöfrågor, denna bruksanvisning eller ta kontakt med PAFtec Kundtjänst på +61 2 8436 4000.

2. Förord

Läs alla instruktioner och varningar innan apparaten tas i bruk. Spara bruksanvisningen för framtida referens. Om du har några frågor om systemet, ta kontakt med CleanSpace Kundtjänst på +61 2 8436 4000 eller e-post support@paftec.com.

3. Lista på varningar i denna bruksanvisning

Den här produkten utgör en del av ett system som är till för att skydda mot luftburna föroreningar.

VARNING: Andningsskydd som väljs ut, används och underhålls på rätt sätt hjälper till att skydda mot vissa luftburna föroreningar genom att halten i bärarens andningszon minskas. För att produkten ska skydda användaren är det viktigt att följa alla instruktioner samt nationella direktiv angående användningen. Det innebär bland annat att *hela* andningsskyddssystemet måste användas under *hela* exponeringstiden för att användaren ska skyddas. Felaktig användning av andningsskyddet kan resultera i överexponering av föroreningar och leda till sjukdom eller död. För korrekt användning, rådfråga en specialist på arbetsmiljöfrågor, denna bruksanvisning eller ta kontakt med CleanSpace Kundtjänst på +612 8436 4000. Inga andningsskydd fungerar korrekt om användaren inte är välrakad. CleanSpace andningsskydd lämpar sig inte för användare med ansiktsbehandling.

OM MASKERNA INTE SITTER TILLFREDSSTÄLLANDE SKA CLEANSPACE ANDNINGSSKYDD INTE ANVÄNDAS.

CleanSpace andningsskydd utgör ett komplett andningsskyddssystem. Dessutom har somliga kombinationer av delar godkänts för användning i vissa explosionsfarliga miljöer. Se Avsnitt 16. Information om produkten och dess tillbehör

Inte alla delar som visas här har godkänts för användning i explosionsfarliga miljöer. Se nedan Avsnittet om godkännande.

IECEX/ATEX-godkännanden gäller endast när alla komponenter är IECEX/ATEX-godkända. När man köper reservdelar och tillbehör måste man alltså alltid kontrollera att utrustningen är godkänd om den ska användas i explosionsfarlig miljö. Inte alla delar och tillbehör som visas i den här bruksanvisningen är IECEX/ATEX-certifierade.

Vid verksamheter i egensäkra miljöer måste egensäkra skyddsmasker kontrolleras inför varje användning - kontrollera att den svarta, ledande beläggningen inte har skadats.

Batteriet får endast laddas i ofarliga miljöer. Rengöring av CleanSpace andningsskydd får endast göras i ofarliga miljöer.

VARNING: För CleanSpace EX - Laddningsspänning Um = 14,7 V från en/via en EX-certifierad egensäker enhet, Kategori I (Ex ia).

Till CleanSpace EX används en annan laddare än alla andra CleanSpace-apparater. Försök inte ladda din CleanSpace EX med en laddare som hör till CleanSpace2 eller CleanSpace ULTRA. EX-laddaren lämpar sig inte heller för laddning av dessa apparater.

VARNING: Glöm inte att ta bort täthetsprov-locket innan du går in i ett förorenat utrymme. Locket blockerar utandningsventilen, vilket gör det svårare för din utandningsluft att lämna masken. Om locket inte tas bort kommer det att leda till att koldioxid samlas i masken, vilket kan leda till huvudvärk eller yrsel. Låt aldrig locket sitta på längre än 2 minuter!

TA INTE AV ANDNINGSSKYDDET FÖRRÄN DU HAR LÄMMAT DET FÖRORENADE UTRYMMET såvida du inte har akuta hälsoskäl att göra det (till exempel om du känner yrsel och tror att det kan hjälpa att ta av andningsskyddet samtidigt som du lämnar det förorenade utrymmet).

DET ÄR LIVSVIKTIGT ATT RÄTT TYP AV FILTER VÄLJS TILL RESPEKTIVE APPARAT.

Om larmet för igensatt filter utlöses (2 pip, som upprepas varje sekund, blinkande röda LED-ljus), lämna omedelbart det förorenade utrymmet och byt ut filtret.

Om andningsskyddet används efter att larmet för igensatt filter har utlösts, kan det leda till att flödet sjunker under tillverkarens minimiflöde. Detta kan leda till överexponering av föroreningar, vilket i sin tur kan leda till sjukdom eller död.

Använd endast originalfilter från CleanSpace till CleanSpace:s drivenheter. Om andra sorters filter används kan det leda till överexponering av föroreningar, vilket i sin tur kan leda till sjukdom eller död.

Ladda inte det invändiga batteriet med icke-godkända laddare, i slutna skåp utan ventilation, nära lättantändliga vätskor eller gaser, eller i närheten av värmekällor.

Sänk inte ned apparaten i vatten.

Apparaten får inte användas, laddas eller förvaras vid högre eller lägre temperaturer än som anges i bruksanvisningen.

Om batteriets larm utlöses (3 pip som upprepas varje sekund), lämna omedelbart det förorenade utrymmet och byt ut batteriet.

Om andningsskyddet används efter att larmet för igensatt filter har utlösts, kan det leda till att flödet sjunker under tillverkarens minimiflöde. Detta kan leda till överexponering av föroreningar, vilket i sin tur kan leda till sjukdom eller död.

I DE YTTERST SÄLLSYNTA FALL DÅ BATTERIET ÄR SKADAT OCH ELEKTROLYT KOMMER I KONTAKT MED ÖGONEN, SKÖLJ OMEDELBART MED VATTEN OCH KONTAKTA GENAST LÄKARE.

VARNING: TORKA ALDRIG AV MASKEN ELLER UTANDNINGSVENTILEN MED EN TRASA SOM DAMMAR.

Damm kan göra så att utandningsventilen läcker, vilket kan leda till överexponering av föroreningar, vilket i sin tur kan leda till sjukdom eller död.

VARNING: Fläktheten innehåller ett batteri, känslig elektronik och en motor. Sänk ALDRIG ned enheten i vatten och torka aldrig av den med något som är våtare än en lätt fuktad trasa.

VARNING: RENGÖR ALDRIG FILTREN MED TRYCKLUFT ELLER BORSTE. HEPA-FILTER SKADAS LÄTT AV TRYCKLUFT OCH BORSTNING.

Felaktig rengöring av filtren till CleanSpace andningsskydd kan leda till överexponering av föroreningar, vilket i sin tur kan leda till sjukdom eller död.

Den interna trycksensorn måste kalibreras varje gång CleanSpace andningsskyddet utsätts för temperaturförändringar på mer än 20 °C.

4. Särskilda eller kritiska användarinstruktioner

Rena andningsskydd från CleanSpace har ett system som spårar och korrigerar höjdhändringar. Detta system kräver omkalibrering när det utsätts för temperaturförändringar på mer än 20 °C. Se avsnitt 15 för instruktioner om hur man kalibrerar andningsskydd från CleanSpace. **CleanSpace EX (PAF-0060)** - IECEX/ATEX-godkännanden gäller endast om alla komponenter är IECEX/ATEX-godkända. När man köper reservdelar och tillbehör måste man alltså alltid kontrollera att utrustningen är godkänd om den ska användas i explosionsfarlig miljö. Inte alla delar och tillbehör som visas i den här bruksanvisningen är IECEX eller ATEX-certifierade. Se Godkännanden (nedan) för mer information. Batteriet får inte laddas när andningsskyddet befinner sig i en explosionsfarlig miljö.

5. Begränsningar för användning

Detta andningsskydd får endast användas i enlighet med alla instruktioner i denna bruksanvisning. Modifiera eller ändra aldrig denna produkt.

- **ANVÄNDS INTE** som andningsskydd mot okända luftburna föroreningar eller när koncentrationen av föroreningar är okända eller **direkt farliga för liv eller hälsa** (IDLH).
- **Används inte om syrekonzentrationen är lägre än 19,5 %.**
- **Ta inte av andningsskyddet förrän du har lämnat det förorenade utrymmet**, såvida du inte har akuta hälsoskäl att göra det (till exempel om du känner yrsel och tror att det kan hjälpa att ta av andningsskyddet samtidigt som du lämnar det förorenade utrymmet).
- Lämpar sig endast för personal utan ansiktsbe håring. Ansiktsbe håring minskar skyddet och är inte tillåtet.
- Såvida du inte använder en CleanSpace helmask, SKYDDAR INTE DETTA andningsskydd ÖGONEN. Under förhållanden som kan skada eller irritera ögonen, använd skyddsglasögon.
- Använd endast filter och tillbehör som godkänts av CleanSpace.
- Använd inte andningsskyddet om batteriet/drivenheten inte fungerar som den ska.
- Använd inte andningsskyddet medan det laddas via adaptorn.
- Använd inte andningsskyddet om koncentrationen av luftburna föroreningar är högre än den som anges i de nationella föreskrifterna.
- Andningsskyddet får endast användas av utbildad personal.
- Filtern måste bytas ut regelbundet. Hur ofta filtern måste bytas ut beror på koncentrationen av luftburna föroreningar.
- Används inte för flyktändamål. Nationella direktiv kan påtvinga särskilda begränsningar för användningen av filter beroende på vilken filterklass och ansiktsmask som används.

LÄMNA OMEDELBART DET FÖRORENADE UTRYMMET OM:

- Andningsskyddets varningssljus eller -ljud utlöses p.g.a. låg batteriladdning eller igensatt filter.
- Någon del av andningsskyddet är skadat.
- Luftflödet i masken minskar eller avstannar.
- Det blir svårt att andas eller om motståndet blir större.
- Du känner dig yr eller om andningsvägarna irriteras.
- Du kan känna smaken eller lukten av föroreningar.

Ditt CleanSpace andningsskydd lämpar sig för följande atmosfäriska förhållanden:

- Temperatur: -10 °C till 45 °C
- Relativfuktighet: 0 till 90 % icke-kondenserande

CleanSpace andningsskydd slutar fungera om dess invändiga temperatur stiger över 60 °C (omgivningstemperatur 50 °C) eller sjunker under -10°C.

Om andningsskyddet har använts i ett område som har förorenat det med en substans som kräver särskilda saneringsåtgärder ska det placeras i en lämplig behållare och förseglas tills det kan saneras.

Montera inte ned höljet till CleanSpace andningsskydd. Det finns inga delar inuti som kan eller behöver underhållas.

Underlåtenhet att följa alla instruktioner om användningen av denna produkt och/eller underlåtenhet att använda CleanSpace andningsskydd vid exponering, kan leda till negativa effekter på användarens hälsa och kan göra garantin ogiltig.

VARNING

Den här produkten utgör en del av ett system som är till för att skydda mot luftburna föroreningar. **Felaktig användning kan leda till sjukdom eller död.** För korrekt användning, rådfråga en specialist på arbetsmiljöfrågor, denna bruksanvisning eller ta kontakt med PAFtec Kundtjänst på +61 2 8436 4000.

6. Systemets delar

CleanSpace Andningsskydd är ett komplett andningsskyddssystem. Vissa kombinationer av delar har dessutom godkänts för användning i vissa explosionsfarliga miljöer. Inte alla delar som visas här har godkänts för användning i explosionsfarliga miljöer. Se Godkännande nedan för mer information.

1A PAF-0064	Halvmask – Small, EX	2A PAF-0035	Filter P3 TM3 P SL R Standard	4A PAF-0073	Huvudsele - Halvmask
1B PAF-0062	Halvmask – Medium, EX	2B PAF-0037	Filter P3 TM3 P SL R Hög kapacitet	4B PAF-1018	Stål – Helmask
1C PAF-0063	Halvmask – Large, EX	2C PAF-0048	Kombinationsfilter A1P3 (ALU)	5 PAF-0034, 60, 70	Driv enhet 2, EX & Ultra
1D PAF-0033	Halvmask – Small	2D PAF-0047	Kombinationsfilter ABE1P3 (ALU)	6A PAF-1012	Nackstöd (small)
1E PAF-1010	Halvmask – Medium	2E PAF-0050	Kombinationsfilter A1TM3 P SL R (EU)	6B PAF-1013	Nackstöd (Large)
1F PAF-0027	Halvmask – Large	2F PAF-0051	Kombinationsfilter ABE1TM3 P SL R (EU)	7A PAF-1009	Lock till flödestest
1G pAF-1014	Helmask	3A PAF-0042, 65 & 72	Filterhölje 2, EX & Ultra	7B PAF-0040, 68	Batteriaddare 2, Ultra & EX
		3B PAF-0038	Filteradapter (hölje/hållare till stora filter)	7C PAF-1008	Lock till täthetskontroll

Bild 1 - Systemets delar

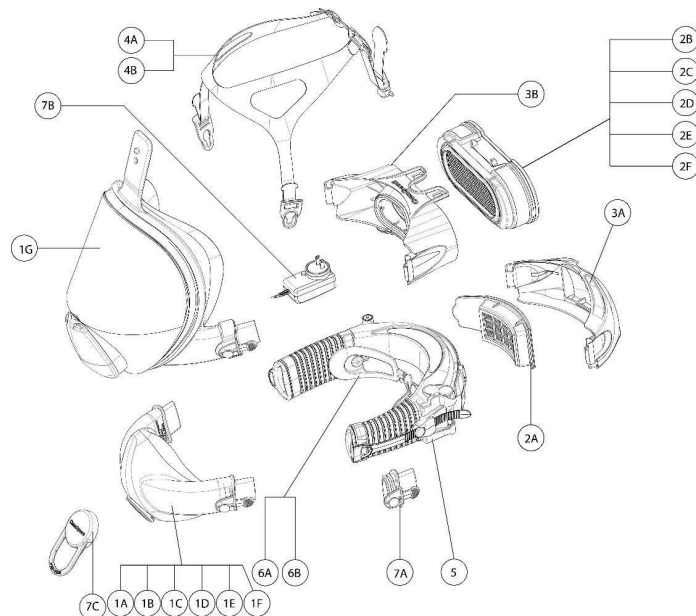

ANDNINGSSKYDDETS DELAR

I den här bruksanvisningen hänvisar vi till olika delar och speciella funktioner som ofta används. Bekanta dig med dessa delar innan du läser resten av bruksanvisningen. Se bild - Andningsskyddets delar.

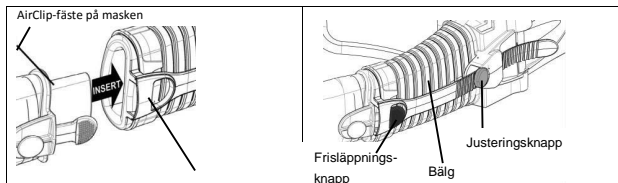

AirClip-fäste på fläktenheten

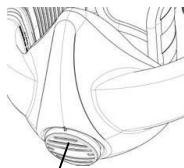

Utandningsventil på halvmask



Dusch/regnskydd

Utandningsventil

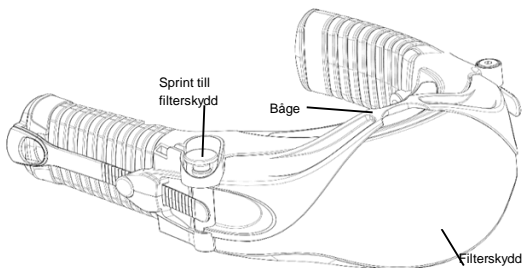
Sprint till
filterskydd

Båge

Filterskydd

7. Kontroller och indikatorer



PÅ/AV-KNAPP

Med den här knappen kan man välja mellan tre lägen: "På", "Standby" och "Av".

i) **Standby** innebär att de gröna batterilamporna lyser, men motorn är inte på och det finns inget luftflöde i masken. Andningsskyddet växlar automatiskt till Standby-läge inom tio (10) sekunder efter att användaren har tagit av sig andningsskyddet. Om CleanSpace andningsskyddet är i Av-läge kommer det att växla till Standby-läge när På/Av-knappen trycks in.

ii) **På** innebär att användaren har andningsskyddet på sig, motorn är på och luft flödar till masken. Motorn går på (On-läge) när andningsskyddet känner av tryckskillnader i masken som utlöses av din andning. I På-läge ska du höra motorn gå och känna luftflödet i ansiktet. Du kan också sätta på On-läget (starta motorn) från Standby genom att trycka på På/Av-knappen.

iii) **Off** innebär att de gröna batterilamporna inte lyser, att motorn är avstängd och det inte finns något luftflöde i masken. Andningsskyddet växlar automatiskt till Off-läge tre (3) minuter efter att andningsskyddet har tagits av och sensorn inte känner av någon andning.

För att spara på batteriet har CleanSpace andningsskydd konstruerats så att det automatiskt växlar från På-läge till Standby-läge och sedan till Av-läge om det inte används.

Viktigt: CleanSpace andningsskydd växlat till På-läge när andningsskyddet är i Standby-läge och användaren börjar andas. Andningsskyddet kan bara växla till På-läge från Standby-läget.

FLÖDESTEST-KNAPP

Med den härknappen kan man kontrollera att andningsskyddet ger det minimiflöde som det är konstruerat för.

Om du trycker på knappen en gång, när CleanSpace andningsskydd är i standby-läge (ej ON-läge), startar flödestestet som varar ca 5 sekunder. **Se avsnitt 9 för instruktioner om hur ett flödestest ska utföras.**

BATTERILAMPOR

CleanSpace andningsskydd är utrustat med en indikator för batteriuppladdning. Det finns tre (3) batterilampor. När laddaren är ikopplad och de tre gröna lamporna lyser är batteriet fulladdat och har en drifttid på minst fyra (4) timmar. Andningsskyddet ska vara helt laddat innan det tas i bruk.

CleanSpace andningsskydd fungerar när en (1) eller två (2) gröna batterilampor lyser. Om två (2) batterilampor lyser, är andningsskyddets batteri laddat till mellan 25 % och 75 % och kan användas i 1 - 3 timmar. Om bara en (1) batterilampa lyser är batteriet laddat till mindre än 20 % och vi rekommenderar att du laddat det innan du använder andningsskyddet.

När batteriet når en så låg nivå att det inte kan sörja för det minimala luftflöde som krävs av tillverkaren kommer ett larm att utlösas (3 pip som upprepas varje sekund). Inga gröna lampor lyser då. **Om batterilarmet utlöses måste du omedelbart lämna det förorenade utrymmet och ladda upp batteriet.**

Drifttiden påverkas starkt av arbetstakt, höjd och andra faktorer. De drifttider som anges ovan är genomsnittliga tider vid måttlig arbetstakt på havsnivå. De faktiska drifttiderna kan variera kraftigt från de genomsnittliga tiderna.

VARNINGSLARM FILTER

CleanSpace andningsskydd har ett filtervarningslarm som utlöses om filtret är igensatt. Om filtervarningslarmet ljuder (två pip som upprepas varje sekund) eller om lampan för filtervarning tänds, **måste du lämna det förorenade utrymmet och byta ut filtret.**



8. Använda CleanSpace andningsskydd med en halvmask

VÄLJA RÄTT STORLEK – HALVMASK

Om du använder en av följande masker, läs detta avsnitt för att lära dig hur man väljer rätt storlek.

Certifierad egensäkerhet	Ej certifierad egensäkerhet
PAF-0064 Halvmask Small – Certifierad egensäkerhet	PAF-0033 Halvmask Small
PAF-0062 Halvmask Medium - Certifierad egensäkerhet	PAF-1010 Halvmask Medium
PAF-0063 Halvmask Large - Certifierad egensäkerhet	PAF-0027 Halvmask Large

Innan du använder CleanSpace andningsskydd måste du välja rätt mask för ditt ansikte samt känna till hur man justerar apparaten för att uppnå bästa möjliga passform.

Det är absolut nödvändigt att välja rätt storlek av mask och att den sitter perfekt på ansiktet. **Utprovning av mask måste utföras av en specialist/behörig utprovare.** Passformen måste bekräftas med hjälp av ett **kvantitativt utprovningstest.**

För att utföra ett kvantitativt utprovningstest, kommer din specialist/utprovare att behöva en **PAF-0025 Portacount adapter** och de medföljande **S005-7174 Instruktioner för kvantitativt utprovningstest.** En Portacount-adaptör är ett tillbehör som fästs mellan masken och utandningsventilen och som gör det möjligt att ta prov på luften i masken. Den levereras med noggranna instruktioner om hur en kvantitativt utprovningstest ska göras.

Inga andningsskydd fungerar ordentligt om användaren inte är välrakad. CleanSpace andningsskydd lämpar sig inte för användare med ansiktsbehåring.

RIKTLINJER FÖR VAL AV MASK

Inga riktlinjer kan garantera att du har rätt storlek av mask för ditt ansikte. Du måste kontrollera passformen med hjälp av ett **kvantitativt utprovningstest.** Tabellen nedan hjälper dock din specialist/utprovare att välja den mask som troligen passar dig bäst, vilket spar tid.



FACE LENGTH	LIP LENGTH		
	34.5mm	43.5mm	52.5mm
133.5mm	First Try: MEDIUM* Then Try: LARGE	First Try: LARGE Then Try: MEDIUM*	First Try: LARGE Then Try: MEDIUM
123.5mm	First Try: MEDIUM Then Try: SMALL*	First Try: MEDIUM Then Try: LARGE	First Try: LARGE Then Try: MEDIUM
113.5mm	First Try: SMALL Then Try: MEDIUM	First Try: MEDIUM Then Try: SMALL	First Try: MEDIUM Then Try: SMALL
103.5mm	First Try: SMALL Then Try: MEDIUM	First Try: SMALL Then Try: MEDIUM	First Try: SMALL Then Try: MEDIUM
93.5mm	First Try: SMALL Then Try: MEDIUM	First Try: SMALL Then Try: MEDIUM	First Try: SMALL Then Try: MEDIUM



* On narrow faces, the action of pulling on the arms of the mask to tighten it causes the height of the mask to increase. The narrower the face, the more likely a smaller mask will be a better fit.

När du har uppnått en godtagbar passform och bekräftat det med ett kvantitativt utprovningstest, notera dina uppgifter i tabellen nedan.

Namn	
Storlek mask	
Nackstöd	Small/Large (ringa in ett alternativ)
Datum kvantitativt utprovningstest	
Passformsfaktor i testet	

OM EN GODTAGBAR PASSFORM INTE KAN UPPNÅS SKA CLEANSPLACE ANDNINGSSKYDD INTE ANVÄNDAS.

ANVÄNDNING CLEANSPLACE ANDNINGSSKYDD MED HALVMASK.

Följ dessa steg varje gång du använder CleanSpace andningsskydd.

STEG 1 – INSPEKTERA UTRUSTNINGEN

Innan du ska gå in i ett förorenat utrymme måste du först inspektera följande:

- Kontrollera hela CleanSpace andningsskyddssystem visuellt, inklusive fläkt, mask, ställ, filteradapter och filter. Om någon del saknas eller är skadad måste de, innan du fortsätter, ersättas med originaldelar från CleanSpace. Kontrollera att fläktens övre och undre hölje samt filteradaptern (om sådan används) inte har några sprickor eller andra skador. Använd inte apparaten om den är skadad.
- Ta loss filtret och kontrollera det omsorgsfullt. Tätningen måste vara ren och helt utan skador. Om så behövs kan den rengöras med en trasa fuktad med vatten. Undersök noggrant ytorna bakom filtret för att se om damm har läckt förbi en skadad tätning. Om så är fallet, byt ut filtret. Filterhuset får inte vara sprucket eller skadat på något annat sätt. Undersök filtret noggrant för att se om det utsatts för stötar eller repsats. Om du ser tecken på stötar eller repor, kassera filtret. Vid slutet av inspektionen, montera ett filter och kontrollera att det är säkert (se Byte av filter nedan).

VARNING: RENGÖR ALDRIG FILTREN MED TRYCKLUFT ELLER BORSTE.

HEPA-FILTER SKADAS LÄTT AV TRYCKLUFT OCH BORSTNING.

Felaktig rengöring av filtren till CleanSpace andningsskydd kan leda till överexponering av föroreningar vilket i sin tur kan leda till sjukdom eller död.

- Kontrollera att batteriet är helt uppladdat genom att trycka på På/Av-knappen. De tre batterilamporna måste lysa. Kontrollera att batteriet är tillräckligt uppladdat för att fungera hela arbetsperioden.
- Kontrollera att båda bälgarna är oskadade. Kontrollera att bälgarna inte har förvrängts så att luftflödet blockerar, helt eller delvis, till masken.
- Kontrollera masken för att säkerställa att det inte finns några sprickor, repor eller smuts; kontrollera att masken inte har förvrängts.
- Kontrollera att utandningsventilen inte har skadats eller fyllts med smuts. Om den är smutsig, ta av locket till utandningsventilen. Ta bort smuts, hår eller annat som kan påverka ventilens tätning. Kontrollera att fästet är rent. Sätt tillbaka locket till ventilen. Om ventilen är skadad, byt ut masken.
- Kontrollera att stället är intakt. Det måste justeras för att stödja en del av vikten av CleanSpace andningsskydd.

STEG 2 - KALIBRERA DRIVENHETEN

CleanSpace andningsskydd har ett system som känner av och korrigerar höjdändringar. **Detta system kräver omkalibrering när det utsätts för temperaturförändringar på mer än 20° C. För att omkalibrera:**

1. När CleanSpace andningsskyddet befinner sig i standby-läge (en eller flera gröna LED-lampor lyser), tryck ned **både** På/Av-knappen och Flödestest-knappen och håll dem nedtryckta. *Om inga LED-lampor lyser, tryck på På/Av-knappen en gång för att gå till standby-läget.*
2. När både de blå och röda LED-lamporna lyser, släpp båda knapparna.
3. Håll CleanSpace andningsskyddet stilla tills både den röda och blå LED-lamporna har slocknat (10-15 sekunder).
4. Kalibreringen är klar.

CleanSpace andningsskyddet omkalibrerar också trycksensorn så snart den lämnas **orörd** i **Standby-läge** i mer än 20 sekunder.

STEG 3 - TESTA FLÖDESHASTIGHETEN PÅ DRIVENHETEN

Det här testet kontrollerar att apparaten kan leverera tillverkarens minimala flöde hastighet på 120 liter/minut.

1. Fäst det gula flödestestlocket på den vänstra bälgen. Obs: Andningsskyddet visas här med filteradaptern på plats, men samma test kan användas vid skydd utan adapter.

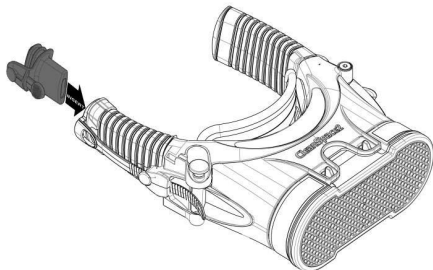

För att undvika onödiga filterbyten är det viktigt att fästa flödestestlocket på **VÄNSTER** bälg.

Ingen luft flödar från den högra bälgen. Om flödestestlocket placeras på den höga bälgen kommer det leda till ett felaktigt resultat, även om filtret är rent och batteriet helt laddat.

2. Se till att inget blockerar flödestestlocket och filtermunstycket. Placera CleanSpace andningsskyddet plant på ett bord eller annat stöd.
3. Tryck ned och släpp "Flow Test"-knappen.
4. CleanSpace andningsskyddet kör automatiskt ett flödestest. Motorn kommer att gå snabbt och luft kommer att släppas ut från flödestestlocket.
5. Efter 2 sekunder kommer CleanSpace andningsskyddet att ge resultatet från testet via LED-lamporna på knappsetsen. Använd tabellen nedan för att tolka LED-lamporna.

LAMPOR	Betydelse
3 LED-lampor:	GODKÄNT (Utmärkt: flöde > 180 l/min)
2 LED-lampor:	GODKÄNT (Bra)
1 LED-lampa:	GODKÄNT (Acceptabelt)
ALLA LED-lampor BLINKAR	<p>ICKE GODKÄNT (FLÖDE < 120 l/min)</p> <p>Använd inte CleanSpace andningsskyddet tills filtret har bytts ut mot ett nytt och/eller batteriet har laddats och testet har upprepats med ett GODKÄNT resultat.</p> <p>Återställ andningsskyddet genom att trycka på På/Av-knappen. Ladda upp batteriet helt och/eller byt ut filtret. Återupprepa flödestestet. Om CleanSpace andningsskydd inte får godkänt i testet, trots att filtret är nytt och batteriet helt uppladdat, kontakta PAFtec och använd det inte förrän det har granskats.</p>

6. Ta bort det gula flödestestlocket och spara det.

Steg 4 - Ta på sig andningsskyddet och halvmasken

OBS: Var god läs hela steg 4 innan du börjar sätta på dig CleanSpace andningsskydd.

Ta fram fläkten, masken, nackstödet och stället. Kontrollera att masken och nackstödet är i samma storlek som när du senast utförde ett godkänt kvantitativt utprovningstest. Anteckningar om lämplig storlek ska finnas i denna bruksanvisning (Se Avsnitt 8ovan).

Fäst nackstödet till CleanSpace andningsskydd

CleanSpace andningsskydd levereras med två nackstöd;

- PAF-1012 NACKSTÖD (SMALL)
- PAF-1013 NACKSTÖD (LARGE)

Välj ett passande nackstöd. PAF-1012 passar bäst till små ansikten och PAF-1013 till personer med större ansikten.

Nackstödet har "nyckelhålsöppningar" i vardera änden som man fäster på knappar på andningsskyddets hölje. Håll nackstödet i rätt läge mot knapparna och tryck ordentligt bakåt (mot andningsskyddet) för att få knapparna att fästa i hålen.

**Fästa en mask till CleanSpace andningsskydd**

- Granska maskens AirClips (fästen för lufttillförsel). Ett AirClip-fäste är öppet och ett är stängt. Hitta fästet som är **öppet**. Sett ovanifrån sitter det på vänster sida.
- Leta efter fläktenhetens vänstra AirClip. Det sitter på samma sida som På/Av-knappen.
- Bilden visar maskens vänstra (ÖPPNA) AirClip.

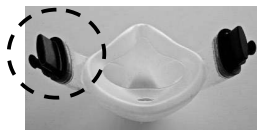

Sätt ihop AirClip-fästena så att masken sitter fast i fläktenheten. Se bilderna nedan.

BildA. Fäst AirClip



Bild B. Mask på fläkt. Obs: anslutningen sitter på vänster sida.



VIKTIGT: Kontrollera att rätt sida av masken pekar uppåt. Maskens spetsiga näsdel ska peka uppåt, åt samma håll som knappsetsen. **Se bild.** Låt den andra armen på masken och bälgan vara tills det är dags att fästa andningsskyddet.

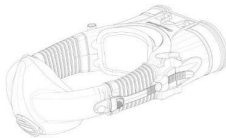

Fästa stället till masken

Vrid stället så att du har ett fäste med "nyckelhål" bredvid maskens arm och ställets bakre rem nära andningskyddet.



Klicka fast stället till masken.



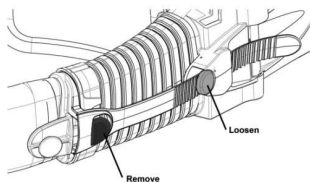

**Bekanta dig med maskens justerings- och frisläppningsknappar.**

Frisläppningsknapp och justeringsknapp

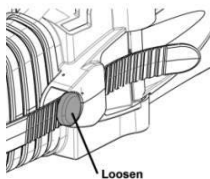
**Lossa bälgarna så långt det går**

Tryck på justeringsknappen på fläkten och dra i bälgarna för att lossa och dra ut dem.



<p>Ställ in apparaten på Standby-läge. Tryck en gång på På/Av-knappen. Batteriindikatorns GRÖNA lampor borde nu tändas.</p>	
<p>Sätt på dig andningsskyddet och börja andas. Placera fläktenheten i nacken med bälgarna och masken hängande på en sida.</p>	
<p>Fäst maskens högra AirClip-fäste till det högra AirClip-fästet på andningsskyddet.</p>	
<p>Ta tag i ställets bakre rem och dess fäste i änden av remmen. Håll i remmen och dra den bakåt över huvudet.</p>	
<p>Ta tag i haken i änden på remmen. Klicka fast haken i ögla på filterhöljet till CleanSpace andningsskydd så att den bakre remmen stödjer andningsskyddet.</p>	

Justera höjden på andningsskyddet. Stället ska bära lite av maskens vikt och stödja fläkten så att CleanSpace andningsskyddet sitter vågrätt på huvudet. Om så behövs, justera den bakre remmen för att höja eller sänka andningsskyddet.

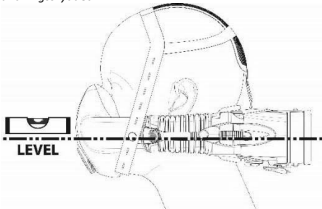

Dra åt masken över ansiktet. Dra åt masken tills den sitter tätt och du inte känner några luckor mellan masken och ansiktet.

För att dra åt masken, håll ena handen på fläkten och den andra på framsidan av masken. Skjut fläkten framåt och masken bakåt för att dra åt. Ett par klick hörs när masken dras åt. Var noga med att dra åt båda sidorna lika mycket.



Medan du justerar masken, var uppmärksam på följande tecken på att masken inte sitter korrekt:

Inga öppningar: Det får inte finnas några synliga öppningar mellan användarens ansikte och masken.

Inga veck: Om masken dras åt för hårt, eller om den är för stor, kan det bildas veck i munhöjd eller i mitten av den nedre delen av mjukdelen. Lossa masken lite eller prova en mindre mask.

Titta nedåt: Låt användaren titta nedåt medan du kontrollerar om det uppstår någon glipa mellan näsroten och masken. Kontrollera också att masken inte har lossat kring hakan. Försök att få in hakan längre in i masken. Om det inte går, prova en mindre mask.

Ingen luft i ögonen: När CleanSpace är på, låt användaren kontrollera att det inte läcker luft i ögonen. Om det gör det, försök dra åt masken eller lossa lite på stället (vilket gör att CleanSpace andningsskyddet sänks något). Om dessa justeringar inte löser problemet, prova en annan storlek.

Kontrollera eventuell förvrängning: Du bör kunna uppnå god passform utan att masken sitter obehagligt stramt. Vid en viss punkt hjälper det inte att dra åt mer. Masken kommer då bara att sitta sämre istället för bättre. Kontrollera utsidorna av luftrören/bälgen. De ska vara böjda utåt, från ansiktet. Om de böjer sig inåt, mot ansiktet, har du dragit åt masken för hårt.

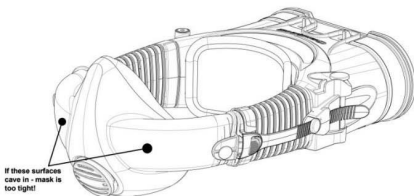

STEG 6 – KONTROLLERA MASKENS TÄTNING

Det är absolut nödvändigt att göra att utprovningstest varje gång du bär ett CleanSpace andningsskydd. Lokalisera PAF-1009, det röda täthetsprov-locket. Sätt på täthetsprov-locket på maskens utandningsventil. Locket ska klicka fast. Se bild nedan.

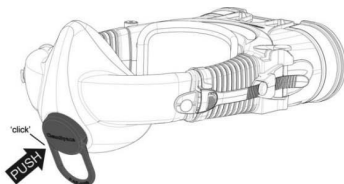

- Kontrollera att det inte kommer någon luft från utandningsventilen. Andas normalt.
- Känn med fingrarna längs med maskens kanter för att upptäcka eventuella läckor. En läcka känns som ett kallt drag över fingret. För större känslighet, andas ut ordentligt för att höja trycket i masken. Det är enklare att känna små läckor om du fuktar fingrarna.
- Om så behövs, dra åt masken. För att dra åt masken, håll ena handen på fläkten och den andra på framsidan av masken. Skjut fläkten framåt och masken bakåt för att dra åt. Ett par klick hörs när masken dras åt.
- Var noga med att dra åt båda sidorna lika mycket.

Dra inte åt masken **för** hårt! Om framsidan av masken börjar böjas inåt (konkav) sitter den för hårt och kan läcka. Tryck på justeringsknapparna för att lossa masken lite.

Efter varje åtdragning, sök efter läckor igen.

Böj huvudet nedåt (titta i marken) och uppåt (titta i luften). Kontrollera att masken fortfarande inte läcker. Titta åt höger och vänster, och kontrollera igen. Justera om så behövs.

När du inte kan känna några läckor alls är täthetsprovet klart.

OM TILLFREDSSTÄLLANDE PASSFORM INTE KAN UPPNÅS, GÅ INTE IN I FÖRORENADE UTRYMMEN.

Ta bort täthetsprov-locket genom att försiktigt **vrida** handtaget så att ena sidan av locket lossar från utandningsventilen. Var försiktig så att höljet till utandningsventilen inte rubbas. Se bild på nästa sida.

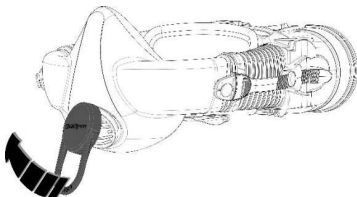

**Glöm inte att ta bort täthetsprov-locket innan du går in i ett förorenat utrymme. Locket blockerar utandningsventilen, vilket gör det svårare för din utandningsluft att lämna masken. Om locket inte tas bort kommer det att leda till att koldioxid samlas i masken, vilket kan leda till huvudvärk eller yrsel.
Låt aldrig locket sitta på längre än 2 minuter!**

9. Använda CleanSpace andningsskydd med en hjälm

VÄLJA RÄTT STORLEK PÅ MASK - HELMASKER

Om du använder en PAF-1014 hjälm, läs detta avsnitt för att lära dig hur man väljer rätt storlek.

PAF-1014 är en Medium/Large mask. Den kanske inte är lämplig för dig om ditt ansikte är mindre än genomsnittet eller om hårfästet passerar tätningen. Använd inte masken om storleken inte stämmer (vilket bekräftar i ett kvantitativt utprovningstest).

Innan du använder en mask är det absolut nödvändigt att veta att den passar ordentligt. **Utprovning av mask måste utföras av en specialist/behörig utprovare.** Passformen måste bekräftas med hjälp av ett **kvantitativt utprovningstest.**

För att utföra ett kvantitativt utprovningstest kommer din specialist/utprovare att behöva en **PAF-1015 Helmask-adaptor för utprovningstest** och de medföljande **S005-7184 Instruktioner för Helmask Kvantitativt utprovningstest.** Maskadaptern är ett tillbehör som fästs mellan masken och utandningsventilen och som gör det möjligt att ta prov på luften i masken. Adaptern levereras med noggranna instruktioner om hur en kvantitativt utprovningstest ska göras.

I direktiven anges att inget välsittande andningsskydd kan skydda dig fullständigt om du inte är renrakad.

När du har uppnått en godtagbar passform och bekräftat det med ett kvantitativt utprovningstest, notera dina uppgifter i tabellen nedan.

Namn	
Typ av mask	Helmask PAF-1014
Nackstöd	Small/Large (ringa in ett alternativ)
Datum kvantitativt utprovningstest	
Passformsfaktor i testet	

OM EN GODTAGBAR PASSFORM INTE KAN UPPNÅS SKA CLEANSPEACE ANDNINGSSKYDD INTE ANVÄNDAS.

TA PÅ SIG ETT CLEANSPEACE ANDNINGSSKYDD MED HELMASK

Följ nedanstående fem steg varje gång du använder CleanSpace andningsskydd med en HELMASK.

STEG 1 – INSPEKTERA UTRUSTNINGEN

Innan du ska gå in i ett förorenat utrymme måste du först inspektera följande:

- Kontrollera hela CleanSpace andningsskyddssystem visuellt, inklusive fläkt, mask, ställ, filteradapter och filter. Om någon del saknas eller är skadad måste de, innan du fortsätter, ersättas med originaldelar från CleanSpace. Kontrollera att fläktens övre och undre hölje samt filteradaptern (om sådan används) inte har några sprickor eller andra skador. Använd inte apparaten om den är skadad.
- Ta loss filtret och kontrollera det omsorgsfullt. Tätningen måste vara ren och helt utan skador. Om så behövs kan den rengöras med en trasa fuktad med vatten. Undersök noggrant ytorna bakom filtret för att se om damm har läckt förbi en skadad tätning. Om så är fallet, byt ut filtret. Filterhuset får inte vara sprucket eller skadat på något annat sätt. Undersök filtret noggrant för att se om det har utsatts för stötar eller repats. Om du ser tecken på stötar eller repor, kassera filtret. Vid slutet av inspektionen, montera ett filter och kontrollera att det är säkert (se Byte av filter nedan).

VARNING: RENGÖR ALDRIG FILTRET MED TRYCKLUFT ELLER BORSTE.

HEPA-FILTER SKADAS LÄTT AV TRYCKLUFT OCH BORSTNING.

Felaktig rengöring av filtren till CleanSpace andningsskydd kan leda till överexponering av föroreningar vilket i sin tur kan leda till sjukdom eller död.

- Kontrollera att batteriet är helt uppladdat genom att trycka på På/Av-knappen. De tre batterilamporna måste lysa. Kontrollera att batteriet är tillräckligt uppladdat för att fungera hela arbetsperioden.
- Kontrollera att båda bälgarna är oskadade. Kontrollera att bälgarna inte har förvrängts så att luftflödet blockeras, helt eller delvis, till masken.
- Kontrollera masken för att säkerställa att det inte finns några sprickor, repor eller smuts; kontrollera att masken inte har förvrängts.
- Kontrollera att utandningsventilen inte har skadats eller fyllts med smuts. Om ventilen är smutsig, fäll upp maskens dusch/regnskydd. Ta bort smuts, hår eller annat som kan påverka ventilens tätning. Kontrollera att fästet är rent. Sätt tillbaka locket till ventilen. Om ventilen är skadad, byt ut masken.
- Kontrollera att stället är intakt.

STEG 2 - KALIBRERA DRIVENHETEN

CleanSpace andningsskydd har ett system som känner av och korrigerar höjddändringar. **Detta system kräver omkalibrering om det utsätts för temperaturförändringar på mer än 20° C. För att omkalibrera:**

- När CleanSpace andningsskyddet befinner sig i standby-läge (en eller flera gröna LED-lampor lyser), tryck ned **både** På/Av-knappen och Flödestest-knappen och håll dem nedtryckta.
- *Om inga LED-lampor lyser, tryck en gång på På/Av-knappen för att gå till standby-läge.*
- När både de blå och röda LED-lamporna lyser, släpp båda knapparna.
- Håll CleanSpace andningsskyddet stilla tills både den röda och blå LED-lampan har slocknat (10-15 sekunder).
- Kalibreringen är klar.

CleanSpace andningsskyddet omkalibrerar också trycksensorn så snart det lämnas **orört i Standby-läge** i mer än 20 sekunder.

STEG 3 - FLÖDESKONTROLL

Med det här testet kan man kontrollera att apparaten levererar tillverkarens minimala flödes hastighet på 120 liter/minut.

Fäst det gula flödestestlocket på den vänstra bälgen.

Det är viktigt att fästa flödestestlocket på VÄNSTER bälg.

Ingen luft flödar från den högra bälgen. Om flödestestlocket placeras på den höga bälgen kommer det leda till ett felaktigt resultat, även om filtret är rent och batteriet helt laddat.

OBS: Andningsskyddet visas här med filteradaptern på plats, men samma test kan användas utan adapter.

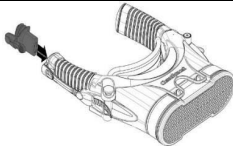

Följ dessa steg för att testa flödes hastigheten:

- Se till att inget blockerar flödestestlocket och filtermunstycket. Placera CleanSpace andningsskyddet plant på ett bord eller annat stöd.
- Tryck ned och släpp "Flow Test"-knappen.
- CleanSpace andningsskyddet kör automatiskt ett flödestest. Motorn kommer att gå snabbt och luft kommer att släppas ut från flödestestlocket.
- Efter två (2) sekunder visar CleanSpace andningsskyddet testresultatet med hjälp av LED-lamporna på knappsatsen. Använd tabellen nedan för att tolka LED-lamporna.

LAMPOR	Betydelse
3 LED-lampor:	GODKÄNT (Utmärkt: flöde > 180 l/min)
2 LED-lampor:	GODKÄNT (Bra)
1 LED-lampa:	GODKÄNT (Acceptabelt)
ALLA LED-lampor BLINKAR	<p>ICKE GODKÄNT (FLÖDE < 120 l/min)</p> <p>Använd inte CleanSpace andningsskyddet tills filtret har bytts ut mot ett nytt och/eller batteriet har laddats och testet har uppreparats med ett GODKÄNT resultat.</p> <p>Återställ andningsskyddet genom att trycka på På/Av-knappen. Ladda upp batteriet helt och/eller byt ut filtret. Återupprepa flödestestet. Om CleanSpace andningsskydd inte får godkänt i testet, trots att filtret är nytt och batteriet helt uppladdat, kontakta PAFtec och använd det inte förrän det har granskats.</p>

- Ta bort det gula flödestestlocket och spara det.

STEG 4 - SÄTTA PÅ SIG ANDNINGSSKYDDET MED EN FULLMASK

OBS: Var god läs hela steg 4 innan du börjar sätta på dig CleanSpace andningsskydd.

Ta fram fläkten, masken och nackstödet.

Fästa nackstödet

Om CleanSpace andningsskydd används med en helmask är nackstödet endast till för högre komfort, och utgör inte en del av tätningen. Det är möjligt att du tycker att komforten ökar om du väljer en annan storlek av nackstöd. Se förklaringen nedan. Speciellt om ditt arbete omfattar en mängd kraftfulla rörelser, kan det vara en fördel att välja rätt storlek av nackstöd och att justera apparaten så att andningsskyddet stabiliseras mot nacken och minskar distraherande rörelser.

Montera nackstödet

CleanSpace andningsskydd levereras med två nackstöd:

- PAF-1012 NACKSTÖD (SMALL)
- PAF-1013 NACKSTÖD (LARGE)

Välj ett passande nackstöd. PAF-1012 passar bäst till små ansikten och PAF-1013 till personer med större ansikten.

Nackstödet har "nyckelhålsöppningar" i vardera änden som klickar fast på knappar på andningsskyddets hölje. Håll nackstödet i rätt läge mot knapparna och tryck ordentligt bakåt (mot andningsskyddet) för att få knapparna att fästa i hålen.



Bekanta dig med maskens justerings- och frisläppningsknappar.

Frisläppningsknapp och justeringsknapp

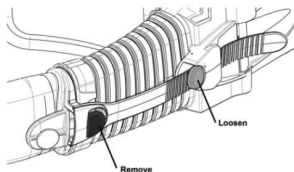
**Lossa bälgarna så långt det går**

Tryck på justeringsknappen på fläkten och dra i bälgarna för att lossa och dra ut dem.

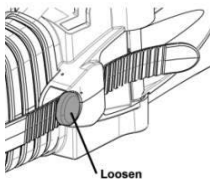
**SÅTT PÅ DIG MASKEN**

Om du har långt hår rekommenderar vi att du fäster det i nacken så att det inte fastnar i tätningen mellan masken och ditt ansikte.

Lossa de fem remmarna på maskens ställ så långt det går.

Håll masken i ena handen medan du drar stället bakåt och bort från masken med andra handen.



Sätt i hakan i nedre delen av masken

och

dra stället över huvudet.



Justera så att maskens tätningskant sitter bra mot ansiktet. Dra försiktigt åt remmarna en i taget. Börja med de nedre remmarna. När du drar åt remmarna, håll masken stadigt mot ansiktet med den andra handen.

Fortsätt justera remmarna, lossa och dra åt igen om så behövs, tills maskens tätning trycker jämnt mot ansiktet längs med hela kanten.



KONTROLLERA ATT KANTEN PÅ MASKEN INTE GÅR ÖVER HÅRFÄSTET.

Kontrollera tätningen hela vägen, var speciellt uppmärksam vid pannan och tinningarna. Förseglingen får inte gå över hårfästet.

OM DU INTE KAN STÄLLA IN MASKEN SÅ ATT HÅRFÄSTET UNDVIKS, ÄR MASKEN INTE LÄMPLIG FÖR DIG OCH SKA DEN INTE ANVÄNDAS.

Kontrollera att det inte sitter något löst hår mellan silikonmaskens tätning och ditt ansikte. Du kommer inte att uppnå god passform om hårlingar sitter mellan masken och ansiktet.

Gör ett täthetsprov med undertryck

Håll för luftintaget (AirClip på vänster sida av masken) med ett finger eller tummen.

Andas in ordentligt. Du ska inte lyckas dra in luft i masken. Masken ska sugas in mot ditt ansikte när du andas in. Lyssna om du hör något pipande eller vislande ljud som tyder på att masken läcker.

Håll andan i 10 sekunder. Masken ska hålla sig intryckt mot ditt ansikte. Om tätningen långsamt släpper (masken lossar från ansiktet) finns det ett läckage. Justera masken och upprepa täthetsprovet.



OM TILLFREDSSTÄLLANDE PASSFORM INTE KAN UPPNÅS, GÅ INTE IN I FÖRORENADE UTRYMMEN.

Ställ in apparaten på Standby-läge Tryck en gång på På/Av-knappen.



Sätt på dig andningsskyddet och börja andas.

Placera andningsskyddet bakom huvudet, lutandes på axlarna. Se till att öglan på filterhöljet pekar uppåt.

Håll maskens vänstra AirClip i ena handen och andningsskyddets vänstra AirClip i andra handen. Sätt ihop dem. Det går lättare om du drar nedåt i maskens AirClip så att den flyttas från stället.



Observera. Se till att knappsetsen på drivenheten pekar

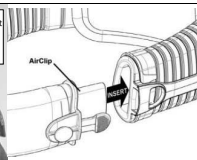

Andas normalt. CleanSpace andningsskyddet ska nu gå på.

Om motorn inte startar, var den inte i Standby-läge. Ta av andningsskyddet, tryck på På/Av-knappen för att aktiva Standby-läget och sätt på dig andningsskyddet igen enligt beskrivningen ovan.

Sätt ihop AirClip-fästena på höger sida.



OBS! Om du inte kan fästa AirClip-fästena på sidorna för att andningsskyddet dras åt för hårt mot nacken, byt mot ett

nackstöd i en större storlek - se ovan. Börja om från början och sätt på dig andningsskyddet enligt ovanstående beskrivning.

Slutligen, ta tag i ställets bakre rem bakom huvudet. Håll i haken i änden på remmen. Klicka fast haken i ögla på filterhöljet till CleanSpace andningsskydd så att den bakre remmen stödjer andningsskyddet.



Justera andningsskyddet i vertikalt läge

Justera den bakre remmen för att ställa in höjden på andningsskyddet.

CleanSpace andningsskydd ska sitta ungefär vertikalt (som visas nedan). Om ditt jobb innebär att du måste titta upp mycket (till exempel vid slipning av tak) kanske du föredrar att dra åt bandet mer för att höja andningsskyddet, vilket ger mer utrymme att röra på huvudet.



Du kan ställa in hur nära CleanSpace andningsskydd sitter i nacken genom att justera bälgarna på sidorna av andningsskyddet. Om ditt arbete omfattar många snabba rörelser (till exempel springa upp för trappor) vill du antagligen att skyddet sitter stadigt mot nacken. Om du tittar upp mycket, är det kanske komfortablare om andningsskyddet sitter lösare i nacken.



För att flytta andningsskyddet framåt: håll i masken med ena handen och tryck mot baksidan av andningsskyddet med andra handen. Du kommer att höra klickande ljud då mekanismen flyttas. Var noga med att dra åt båda sidorna lika mycket. För att flytta andningsskyddet bakåt, tryck på justeringsknapparna på vardera sida och dra, om så behövs, andningsskyddet bakåt.

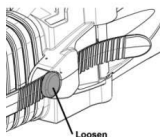

10. Beträda och lämna ett förorenat utrymme

Innan du går in det förorenade utrymmet, genomför alla inspektioner och kontroller som anges i denna bruksanvisning.

1. Se till att ett täthetsprov har gjorts och att motorn reagerar på din andning.
2. Kontrollera att inga larm ljuder.
3. Kom ihåg att om din arbetsplats är mycket bullrig, kan det hända att du inte hör apparatens larm. I så fall måste du följa de särskilda försiktighetsåtgärder som anges i avsnitt 11.
4. Beträd arbetsutrymmet.

5. Ta inte av andningsskyddet förrän du har lämnat det förorenade utrymmet, såvida du inte har akuta hälsoskäl att göra det (till exempel om du känner yrsel och tror att det kan hjälpa att ta av andningsskyddet samtidigt som du lämnar det förorenade utrymmet).
6. Lämna omedelbart det förorenade utrymmet om:
 - Någon del av andningsskyddet är skadat.
 - Luftflödet i masken minskar eller avstannar.
 - Batteri- eller filterlarmen har utlösts (det gäller även om endast det hörbara eller det synliga larmet utlöses).
 - Det blir svårt att andas.
 - Du känner dig yr eller synen är nedsatt.
 - Du luktar eller känner smak av föroreningar.
 - Ansiktet, ögonen, näsan eller munnen blir irriterade.
 - Du misstänker att koncentrationen av föroreningar kan ha nått nivåer där detta andningsskydd inte längre ger tillräckligt skydd.
7. På din arbetsplats ska det finnas särskilda procedurer för hur man lämnar ett förorenat utrymme samt för sanering. Följ dessa procedurer, tillsammans med instruktionerna nedan, när du tar av andningsskyddet.

För att ta av andningsskyddet, börja med att trycka på maskens frisläppningsknapp (se Avsnitt 4.39) för att lossa masken från fläkten. **Maskens frisläppningsknapp har en grov, gropig yta som är lätt att känna igen med fingrarna. Alla andra knappar är släta.**

Obs: Om ingen andning känns av stängs andningsskyddets motor av automatiskt och växlar till Standby-läge efter ca 10 sekunder.

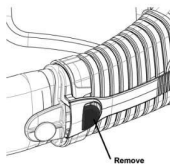

TA INTE AV ANDNINGSSKYDDET FÖRRÄN DU HAR LÄMNAT DET FÖRORENADE OMRÅDET såvida du inte har akuta hälsoskäl att göra det (till exempel om du känner yrsel och tror att det kan hjälpa att ta av andningsskyddet samtidigt som du lämnar det förorenade utrymmet).

11. Arbete i bullriga miljöer

I de flesta bullriga miljöer är larmen som CleanSpace andningsskydd avger tydligt hörbara för användaren. Men om det finns risk för att du inte hör larmen, måste du vidta extra försiktighetsåtgärder.

- Gå aldrig in i ett förorenat utrymme om inte de tre gröna batterilamporna lyser.
- Arbeta aldrig i ett bullrigt utrymme i mer än fyra (4) timmar i sträck. Efter fyra timmar, lämna det förorenade utrymmet och kontrollera att:
 - Lampan för igensatt filter inte lyser; OCH
 - Att de tre gröna batterilamporna fortfarande lyser.
- Om bara två eller färre batterilampor lyser, ladda upp CleanSpace andningsskydd tills 3 lampor lyser.
- Om lampan för igensatt filter lyser, byt ut filtret.
- Var extra uppmärksam på om det blir svårare att andas eller om luftflödet försvinner. Om det händer, lämna omedelbart det förorenade utrymmet.

12. Byta filter

Innan du använder CleanSpace andningsskydd måste du kontrollera att du använder rätt sorts filter för den typ av miljö du arbetar i. CleanSpace andningsskydd är försedd med ett partikelfilter.

**DET ÄR LIVSVIKTIGT ATT RÄTT TYP AV FILTER VÄLJS
TILL RESPEKTIVE APPARAT.**

Innan du byter filter i andningsskyddet, lämna det förorenade utrymmet och ta av andningsskyddet. Begagnade filter måste kasseras på ett ansvarsfullt sätt och behandlas som icke återvinningsbart farligt avfall* (* beroende på föroreningen som filtertrats). Filtren måste bytas ut regelbundet. Hur ofta filtren måste bytas ut beror på koncentrationen av luftburna föroreningar.

LARM IGENSATT FILTER

Alla CleanSpace andningsskydd har ett larm för igensatt filter. Larmet utlöses när filtret måste bytas ut (2 pip som upprepas varje sekund).

Om larmet för igensatt filter utlöses (2 pip, som upprepas varje sekund, blinkande röda LED-ljus), lämna omedelbart det förorenade utrymmet och byt ut filtret.

Om andningsskyddet används efter att larmet för igensatt filter har utlösts, kan det leda till att luftflödet sjunker under tillverkarens minimiflöde. Detta kan leda till överexponering av föroreningar vilket i sin tur kan leda till sjukdom eller död.

(Om du trycker en gång på På/Av-knappen kommer larmet att tystna så att du kan koncentrera dig på att lämna det förorenade utrymmet. Om filtret inte har bytts ut inom 15 minuter kommer larmet gå på igen.)

NÄR SKA ETT PARTIKELFILTER BYTAS UT

Filtret ska bytas ut:

- Om larmet för igensatt filter ljuder.
- Om flödestestet anger att CleanSpace andningsskyddet inte producerar det minimala luftflöde som krävs.
- Om filtret uppvisar tecken på skador.
- Om utgångsdatumet för filtret har nåtts (markering på filtrets etikett).
- Om utsidan av filtret är mycket smutsigt.
- Om filtret är vått.
- Om det finns tecken på damm eller föroreningar på insidan av filtret.

Ett CleanSpace andningsskydd med rent filter kommer att gå mycket längre än ett andningsskydd med smutsigt filter. För att maximera din arbetstid mellan batteriladdningarna, är det bäst att byta filter oftare.

CleanSpace filter kan INTE återanvändas och får INTE rengöras.

**ANVÄND INTE TRYCKLUFT ELLER NÅGON ANNAN MEKANISK METOD FÖR ATT RENGÖRA FILTRET!
HEPA-FILTER SKADAS MYCKET LÄTT AV TRYCKLUFT ELLER BÖRSTNING.**

Felaktig rengöring av filtren till CleanSpace andningsskydd kan leda till överexponering av föroreningar vilket i sin tur kan leda till sjukdom eller död.

HUR MAN BYTER FÖRFILTRET MOT ETT STANDARD P3-FILTER.

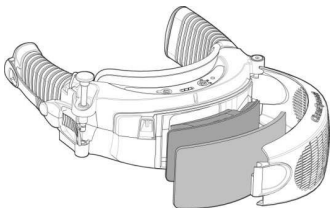

Vi rekommenderar att förfiltret byts ut varje dag. Innan du öppnar höljet till filtret, rengör utsidan med CleanSpace rengöringsservetter eller en fuktig trasa för att förhindra att insidan på drivenheten förorenas. För att lossa filterhöljet, lyft sprinten som sitter i änden av höljet.

Filterhöljet ska lätt kunna fällas upp så att man kommer åt förfiltret. Ta bort det begagnade förfiltret och byt ut det mot ett nytt. Var försiktig så att du inte rubbar partikelfiltret. Fäll tillbaka filterhöljet och tryck ned sprinten tills den klickar fast.

Bild: Byte av förfilter (bilden visar ett CleanSpace2 andningsskydd, men proceduren är densamma för alla CleanSpace andningsskydd.)

HUR MAN BYTER TILL ETT STANDARDFILTER (PAF-035)

För att lossa filterhöljet, lyft sprinten som sitter i änden av höljet. Filterhöljet fälls upp och det begagnade filtret blir synligt. Ta bort det begagnade filtret och byt ut det mot ett nytt. Fäll tillbaka filterhöljet och tryck ned sprinten tills den klickar fast.

NÄR SKA ETT KOMBINATIONSFILTER (STORA FILTER/STORT HÖLJE) BYTAS UT?

I nedanstående fall ska filtret bytas ut.

- Gasfilter måste bytas ut vid första tecken på lukt, smak eller irritation i masken.
- Om larmet för igensatt filter ljuder.
- Om flödestestet anger att CleanSpace andningsskydd inte producerar det minimala luftflöde som krävs.
- Om filtret uppvisar tecken på skador.
- Om utgångsdatumet för filtret har nåtts (markering på filtrets etikett).
- Om utsidan av filtret är mycket smutsigt.
- Om filtret är vått.
- Om det finns tecken på damm eller föroreningar på insidan av filtret.

Observera att de veckade partikelfilterdelarna i PAF-0050 och PAF-0051 inte kan ersättas - i stället måste hela filtret bytas ut.

CleanSpace filter kan INTE återanvändas och får INTE rengöras.

Det finns inget sätt att återställa funktionen hos det aktiva kolet i ett gasfilter. Kassera filtret och sätt i ett nytt.

BYTA STORA FILTER

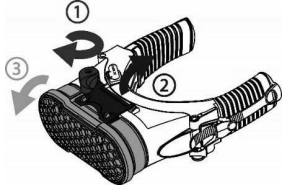
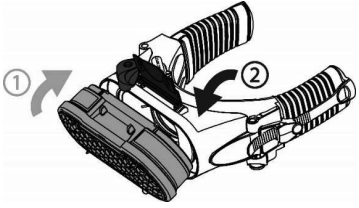
<p>STEG 1. Ta bort filtret från FILTERADAPTERN</p> <ul style="list-style-type: none"> • Vänd andningsskyddet upp och ned. Med hjälp av tummen, flyttar du spärrhaken åt sidan och vrider sedan bort den från filtret. Filtret kan nu tas ut. 	
<p>Steg 2. Sätta in ett nytt filter i filteradaptorn.</p> <ul style="list-style-type: none"> • Håll det nya filtret så att den blå förseglingen pekar mot adaptorn. Se efter var de två små "knapparna" sitter på filterenheten och tryck fast filteradaptorns två öppningar på dem. • Se till att spärren klickar fast ordentligt på knapparna på filterenheten. Om du hör två klick sitter filtret fast korrekt. Obs: Spärrhaken flyttar sig automatiskt åt ena sidan. • Filtret sitter nu på plats i andningsskyddet och kan användas. 	

FÅSTA ETT ERSÄTTNINGSFILTER PAF-0043 (ENDAST AUSTRALIEN/NYA ZEELAND)

För kombinationsfilter (AUSTRALIEN) ska partikelfiltret bytas ut när filterlarmet uppmärksammar användaren på att partikelfiltret är igensatt.

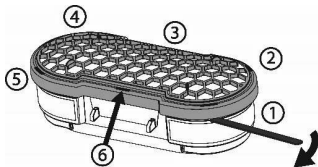
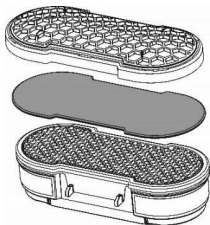

- Klicka loss locket från filtret med ett platt verktyg på de sex platser som visas på bilden.
- Byt ut filtret mot ett nytt partikelfilter. Se till att partikelfiltret placeras åt rätt håll. Texten "THIS SIDE TO RESPIRATOR" ska vändas mot andningsskyddet.
- Sätt tillbaka locket och tryck på de sex platserna tills du hör ett "klick".
- Filtret fäster nu mot gasfiltret och kan tas i bruk.

13. Information om batteriet

Använd och underhåll alltid de invändiga Li-jon batterierna på rätt sätt. Underlåtenhet att göra det kan leda till brand eller explosion eller det kan påverka andningsskyddets prestanda, vilket i sin tur kan leda till skador, sjukdom eller dödsfall.

- Ladda inte det invändiga batteriet med icke-godkända laddare, i slutna skåp utan ventilation, nära lättantändliga vätskor eller gaser, eller i närheten av värmekällor.

- Sänk inte ned apparaten i vatten.

- Apparaten får inte användas, laddas eller förvaras utanför de rekommenderade temperaturgränserna.

Bild 2 - Laddningsport - Bilden visar en laddare med två sladdar. OBS: CleanSpace EX-laddaren har bara en sladd.

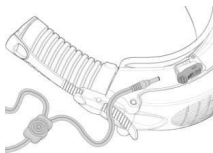

LADDA DET INVÄNDIGA BATTERIET

Batteriet får endast laddas i ofarliga miljöer.

Lämna det farliga utrymmet innan du laddar batteriet till ditt CleanSpace andningsskydd.

Laddningsspänning $U_m = 14,7$ V från en/via en EX-certifierad egensäker enhet, Kategori I (Ex ia).

Till CleanSpace EX används en annan laddare än alla andra CleanSpace-apparater. Försök inte ladda din CleanSpace EX med en laddare som hör till CleanSpace2 eller CleanSpace ULTRA. EX-laddaren lämpar sig inte heller för laddning av dessa apparater.

Clean EX kräver en AC-adapter med 14,7 V nominell effekt för att ladda det interna li-jon polymer batteriet. Det är en högre spänning än vad som används i andra Clean andningsskydd. **Det interna batteriet till CleanSpace EX får endast laddas med en speciell CleanSpace EX-laddare.**

- **Se till att du inte befinner dig i en explosionsfarlig miljö.**
- För att ladda det interna batteriet, vänd andningsskyddet upp och ned och leta reda på laddningsporten. Se bildBild2.
- Lyft av locket (av flexibel polymer) till laddningsporten. Sätt i laddningskontakten i laddningsporten. Se till att laddaren sitter i ett eluttag.
- Laddningen är klar när tre (3) gröna lampor lyser på fläktenheten. Om den tredje gröna LED-lampan blinkar snabbt (80 % på, 20 % av) är laddningen klar till 95 %.
- När andningsskyddet är fullständigt laddat, ta loss laddningskabeln från laddningsporten. VIKTIGT: Se till att du sätter tillbaka locket på laddningsporten. På så sätt förhindrar du att smuts och föroreningar kommer in i porten.
- Obs: Batteriet till CleanSpace andningsskydd kan endast laddas vid temperaturer mellan 0 °C och 35 °C. Vid högre eller lägre temperaturer kommer batteriet inte att laddas.

Ladda inte batteriet i miljöer med starka elektromagnetiskt fält, till exempel i närheten av svetsmaskiner. Om så sker, kan det skada elektroniken på CleanSpace andningsskydd.

Lämna inte CleanSpace andningsskydd ansluten till laddaren mer än en vecka i taget. Det kan förkorta batteriets livslängd.

LARM LÅG BATTERINIVÅ

CleanSpace andningsskydd har ett larm för låg batterinivå som utlöses när batteriet har ca 5 minuters laddning kvar (3 pip som upprepas varje sekund). Man kan inte stänga av larmet för låg batterinivå, utom genom att ansluta CleanSpace andningsskydd till laddaren eller genom att stänga av motorn (ta av andningsskyddet och antingen trycka på På/Av-knappen en gång eller låta CleanSpace andningsskyddet stanna automatiskt för att ingen andning känns av). När batterispänningen blir extremt lågt, stannar motorn.

Om batteriets larm ljuder (3 pip som upprepas varje sekund), lämna omedelbart det förorenade utrymmet och byt ut batteriet. Om andningsskyddet används efter att larmet för låg batterinivå har utlösts, kan det leda till luftflödet sjunker under tillverkarens minimiflöde. Det kan leda till överexponering av föroreningar, vilket i sin tur kan leda till sjukdom eller död.

ALLMÄN INFORMATION OM BATTERIET

Clean Respirator har ett internt litiumjon (Li-jon) polymer batteri. Li-jon batterier har den högsta energitätheten av alla batterityper, och används nuförtiden ofta i bärbara elektroniska enheter inom många olika branscher. De allmänt tillgängliga Li-jon polymer batterierna liknar Li-jon batterier, förutom att de är förpackade i en mjuk polymerfilm i motsats till det metallhölje som vanligen används till Li-jon-celler. Den mjuka förpackningen gör att cellerna kan expandera något under extrem värme, vilket gör dem säkrare vid felaktiga omständigheter. CleanSpace andningsskydd använder Li-jon polymer batterier av hög kvalitet som är konstruerade att hålla minst 500 fullständiga laddnings- och urladdningscykler och samtidigt bibehålla minst 70 % av sin angivna kapacitet.

FÖRVARING AV ANDNINGSSKYDDET

För att bibehålla kvaliteten hos det interna batteriet måste andningsskyddet förvaras på följande sätt när det inte används:

Långtidsförvaring (> 30 dagar)	30 % - 50 % RH, 18 °C till 28 °C
Korttidsförvaring (< 30 dagar)	30 % - 50 % RH, -10 °C till 35 °C

Följande försiktighetsåtgärder måste vidtas vid användningen:

- Undvik mekaniska stötar eller slag från vassa eller hårda föremål.
- Använd/placera inte CleanSpace andningsskydd i extrem värme, såsom i direkt solljus, nära värmekällor, etc. Batteriet kommer att skadas om dess temperatur stiger över 100 °C. Obs: CleanSpace andningsskydd slutar fungera om dess invändiga temperatur stiger över +60 °C eller sjunker under -10°C.
- Kasta inte CleanSpace andningsskydd i öppen eld.
- Ta inte isär fläkthuset, det innehåller inga delar som kan underhållas.
- Använd inte Clean andningsskydd om det uppvisar några tecken på allvarlig mekanisk skada.

I DE YTTERST SÄLLSYNTA FALL DÅ BATTERIET ÄR SKADAT OCH ELEKTROLYT KOMMER I KONTAKT MED ÖGONEN, SKÖL OMEDELBART MED VATTEN OCH KONTAKTA GENAST LÄKARE.

14. Rengöring

Vi rekommenderar att du rengör andningsskyddet efter varje användning. Masken, fläkten, nackstödet och stället ska rengöras var för sig. Ta isär masken, nackstödet och stället från fläkten innan du börjar rengöra dem. Vi rekommenderar CleanSpace rengöringsservetter för enkel och effektiv rengöring av CleanSpace andningsskyddets fläktenhet och masker.

RENGÖRA MASKEN

Det finns två sätt att rengöra maskerna på. Innan du rengör masken, ta bort ventillocket på halvmasken eller lyft upp regn/duschskyddet på helmasken för att komma åt bladet på utandningsventilen. För att ta bort locket till ventilen (halvmask), sök efter den lilla öppningen under den nedre, inre kanten på ventilen. Använd en fingernagel för att klicka loss och trycka upp ventillocket.

Ventillocket kan enkel sättas tillbaka igen genom att hålla det i rätt läge och trycka till. Ventillocket klickar fast igen. Se bild.

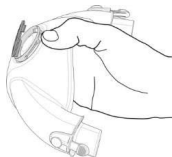

1. Rengöringsservetter utan alkohol för ansiktsdelen på CleanSpace andningsskydd

- CleanSpace rengöringsservetter är impregnerade med benzalkoniumklorid, en bakteriedödande lösning som är speciellt lämplig för ansiktsdelar av silikon.
- För att rengöra utandningsventilen, ta bort ventillocket (enligt instruktionerna ovan) och torka försiktigt av bladet och ventilsåtet. Sätt tillbaka ventillocket innan skyddet används.

2. Handtvätt med varmt tvålsvatten

- Tvätta masken noggrant i varmt vatten (max 50 °C) med ett mildt rengöringsmedel.
- En mjuk borste eller svamp kan användas för att avlägsna eventuell envis smuts eller hårda partiklar.
- För att rengöra utandningsventilen, skölj försiktigt den varma tvålslösningen genom ventilen och använd en svamp för att varsamt rengöra ventilsåtet.
- Skölj masken och ventilen väl i varmt, rinnande vatten. VIKTIGT: Om masken inte sköljs noggrant kan rester av rengöringslösningen irritera användarens hud eller få ventilen att fastna. Sätt tillbaka ventillocket innan skyddet används.

Torka masken

Efter rengöringen, låt masken torka i en ren miljö med ventilen uppåt för att förhindra att vatten blir kvar. Obs: Torka inte masken med eller nära intill en värmekälla, till exempel hårtork eller element. Masken kan också torkas för hand med en ren, dammfri trasa. VIKTIGT: Rengöring kan få utandningsventilen att fastna. Innan du använder masken, kontrollera att utandningsventilens blad rör sig fritt genom att försiktigt lyfta ventilen. Sätt tillbaka ventillocket innan skyddet används.

WARNING: TORKA ALDRIG AV MASKEN ELLER UTANDNINGSENTILEN MED EN TRASA SOM DAMMAR.

Damm kan göra så att utandningsventilen läcker, vilket kan leda till överexponering av föroreningar vilket i sin tur kan leda till sjukdom eller död.

RENGÖRA FLÄKTENHETEN

WARNING: Fläkten innehåller ett batteri, känslig elektronik och en motor. Sänk ALDRIG ned enheten i vatten och torka aldrig av den med något som är våtare än en lätt fuktad trasa.

- Efter att du tagit bort masken, ta bort nackstödet. Låt filtret sitta på plats för att förhindra att damm eller vätskor kommer in i fläkten.

WARNING: RENGÖR ALDRIG FILTRET MED TRYCKLUFT ELLER BORSTE.

HEPA-FILTER SKADAS LÄTT AV TRYCKLUFT OCH BORSTNING.

Felaktig rengöring av filtren till CleanSpace andningsskydd kan leda till överexponering av föroreningar vilket i sin tur kan leda till sjukdom eller död.

- Torka utsidan av fläkten med CleanSpace rengöringsservetter. Fläkten kan också rengöras med en fuktig trasa.
- Låt fläkten torka i en ren omgivning. Fläkten kan också torkas för hand med en ren, dammfri trasa. Obs: Torka inte fläkten med eller nära intill en värmekälla, (till exempel hårtork eller element) eller med tryckluft.

RENGÖRA STÄLL OCH NACKSTÖD

Stället och nackstödet kan tvättas i varmt tvålvatten eller i tvättmaskin. Efter tvätt, låt stället och nackstödet torka i en ren omgivning. Torka inte delarna med eller nära intill en värmekälla, till exempel hårtork eller element.

15. Omkalibrering

Den interna trycksensorn måste kalibreras varje gång ett CleanSpace andningsskydd utsätts för temperaturförändringar på mer 20 °C.

- När CleanSpace andningsskyddet befinner sig i standby-läge (en eller flera gröna LED-lampor lyser), tryck ned både På/Av-knappen och Filtertest-knappen och håll dem nedtryckta. Om inga LED-lampor lyser, tryck på På/Av-knappen en gång för att gå till standby-läget.
- När både de blå och röda LED-lamporna lyser, släpp båda knapparna.
- Håll CleanSpace andningsskyddet stilla tills både den röda och blå LED-lampor har slocknat (10-15 sekunder).
- Kalibreringen är klar.

16. Godkännanden

CleanSpace Andningsskydd är ett komplett andningsskyddssystem. Vissa kombinationer av delar har dessutom godkänts för användning i vissa explosionsfarliga miljöer. Inte alla delar som visas i denna bruksanvisning har godkänts för användning i explosionsfarliga miljöer.

PÅ NÄSTA SIDA FINNS EN LISTA MED DELAR SOM ÄR IECEX/ATEX-GODKÄNDA.

GODKÄNNANDEN FÖR ANDNINGSSKYDD (ALLA CLEANSPEACE ANDNINGSSKYDD & TILLBEHÖR)



EN 12942: 1998 + A2:2008
TM3

AS/NZS 1716:2012
PAPR-P2 (med halvmasker)
PAPR-P3 (med helmasker)

GODKÄNNANDE VATTENTÄTHET (CLEANSPEACE ULTRA OCH SE TABELL NEDAN)

IP-klassificering 66

GODKÄNNANDE EXPLOSIONSFARLIGA MILJÖER (CLEANSPEACE EX OCH SE TABELL NEDAN)

<p>IEC60079.0:2012, IEC60079.11:2011 Ex ia I Ma, Ex ib IIB T4 Gb</p>	<p>Förklaring IECEX-märkning: Ex Explosionskyddad ia Typ av antändningsskydd (egensäkert utförande, mycket högt skydd) ib Typ av antändningsskydd (egensäkert utförande, högt skydd) I Gasgrupp (metan) IIB Gasgrupp etylen Ma Utrustningsskyddsnivå underjordsbrytning (mycket högt) T4 Temperaturklass (Maximal yttemperatur 135°C) Gb Utrustningsskyddsklass (hög)</p>
<p>EN 60079-0:2012, EN 60079-11:2012  I M1 Ex ia I Ma  II 2 G Ex ib IIB T4 Gb</p>	<p>Förklaring av ATEX-märkning:  Symbol explosionsfarliga miljöer I Utrustningsgrupp (underjordsbrytning) II Utrustningsgrupp (Explosionsfarliga miljöer andra än underjordsbrytning) 2G Utrustningskategori (2 = Hög skyddsnivå, zon 1. G = gas) Ex Explosionskyddad ia Typ av antändningsskydd (egensäkert utförande, mycket högt skydd) ib Typ av antändningsskydd (egensäkert utförande, högt skydd) IIB Explosionsgrupp etylen T4 Temperaturklass (Maximal yttemperatur 135°C) Gb Utrustningsskyddsklass (hög)</p>

DELAR MED IECEX OCH ATEX-GODKÄNNANDE

Ovan nämnda godkännanden gäller även kombinationer av dessa komponenter.

Drivenhet och filterskydd

Produktkod	Beskrivning
PAF-0060	CleanSpace EX Drivenhet (Helt kit, utan mask)
PAF-0061	Fläkt – CleanSpace EX
PAF-0065	Standard Filterskydd – CleanSpace EX

Filter - För partiklar

Produktkod	Beskrivning
PAF-0035	Partikelfilter P3/TM3 P SL R

Masker

Produktkod	Beskrivning
PAF-0064	Mask: Halvmask Small - EX
PAF-0062	Mask: Halvmask Medium - EX
PAF-0063	Mask: Halvmask – Large - EX

Tillbehör och reservdelar: Ställ, Nackstöd och batteriladdare

Produktkod	Beskrivning
PAF-0073	Ställ (för halvmasker)
PAF-1012	Nackstöd (small)
PAF-1013	Nackstöd (Large)
PAF-0066	Batteriladdare

TILLBEHÖR SOM INTE KRÄVER IECEX / ATEX-CERTIFIERING

Nedanstående tillbehör används utanför det farliga utrymmet och kan användas med CleanSpace EX utan att det påverkar certifieringen för explosionsfarliga miljöer.

Tillbehör

Produktkod	Beskrivning
PAF-0032	CleanSpace rengöringsservetter (100 st)
PAF-1005	Lock till flödestest (för att kontrollera filtret och batteriladdningen)
PAF-0025	Adapter till utprovningstest (för halvmasker)
PAF-1015	Helmask-adapter för utprovningstest (för helmasker)
PAF-0039	Testkit för utprovning av masker (Uppsättning halvmasker med blockerade AirClips - för uppskattning av rätt storlek)
PAF-1009	Lock täthetsprov (för täthetsprov av halvmasker)

KOMPONENTER SOM INTE HAR IECEX / ATEX-GODKÄNNANDE

Dessa komponenter kan användas i systemet utan att det påverkar de godkännanden för andningsskyddet som anges ovan. De har inte certifierats för användning i explosionsfarliga miljöer.

Drivenhet

Produktkod	Beskrivning
PAF-0034	CleanSpace 2 Drivenhet (Helt kit, utan mask)
PAF-0070	CleanSpace Ultra Power Drivenhet (Helt kit, utan mask)

Masker

Produktkod	Beskrivning
PAF-0033	Mask: Halvmask Small
PAF-1010	Mask: Halvmask Medium
PAF-0027	Mask: Halvmask Large
PAF-1014	Mask: Helmask Medium/Large

Filter - För partiklar

Produktkod	Beskrivning
PAF-0037	Partikelfilter P3/TM3 P SL R Hög kapacitet
PAF-0043	Partikelfilter P3 - Ersättningsdynor för kombinationsfilter PAF-0046 och PAF-0047 – 3 Pk (Endast Australien)
PAF-0053	Partikelfilter P3 - Ersättningsdynor för kombinationsfilter PAF-0046 och PAF-0047 – 8 Pk med lock med vaxkakemönster (Endast Australien)

Kombinationsfilter - för gaser och partiklar

Produktkod	Beskrivning
PAF-0038	Filteradapter - alla filter till stora höljen (PAF-0037, PAF-0046, PAF-0047, PAF-0050, PAF-0051)
PAF-0046	Kombinationsfilter A1P3 (Australien)
PAF-0047	Kombinationsfilter ABE1P3 (Australien)
PAF-0050	Kombinationsfilter TM3 A1 P SL R (Europa)
PAF-0051	Kombinationsfilter TM3 ABE1 P SL R (Europa)

Förfilter och Coveralls

Produktkod	Beskrivning
PAF-0036	Partikelförfilter (Standard)
PAF-0057	Partikelförfilter (Stora filterhöljen)
PAF-0058	Partikelförfilter och Coverall (Standard)

ANMÄLDA ORGAN

Andningsskydd:

SAI Global Assurance Services Limited (2056)
PO Box 6236 Milton Keynes MK1 9E, Storbritannien

IECEX

TestSafe Australia (IECEX TSA 13.0024X)
PO Box 592
Richmond NSW 2753 Australien

ATEX

Intertek Testing & Certification Limited (ITS14ATEX27939X)
Cleeve Road, Leatherhead, Surrey, KT22 7SB
Storbritannien

17. Specifikationer

Luftflöde	Det minimiflöde som tillverkaren anger: 120 liter/minut <i>Känner av andning, max inflöde till masken 120-200 liter per minut, beroende på höjd, filter och batteriets skick.</i>
Drifttemperatur	-10 °C till 45 °C. Motorn kommer att stanna om temperaturen i drivheten stiger över 60 °C eller sjunker under -10 °C.
Luftfuktighet vid drift	0 till 90 %, icke-kondenserande
Höjd vid drift	Ca havsnivå till 1200 m
Laddningstemperatur	0 °C till 35 °C <i>Under 0 °C och över 35 °C laddas batteriet inte</i>
Lagringsförhållanden	Korttidsförvaring (< 30 dagar): Inte i direkt solljus, i en ren och torr miljö (30 % - 50 % RH), -10° C till 35° C. <i>För att bibehålla kvaliteten hos det interna batteriet måste andningsskyddet förvaras på följande sätt om det inte används under längre än 1 månad:</i> Långtidsförvaring (> 30 dagar): Inte i direkt solljus, i en ren och torr miljö (30 % - 50 % RH), 18° C till 28° C.
Hållbarhet (vid angivna lagringsförhållanden)	<i>Vi rekommenderar att batteriet laddas var 6:e månad om apparaten inte används.</i> Partikelfilter: 3 år Gas- och kombinationsfilter: 3 år

Batterityp	Litium-jon polymer
Drifttid	Upp till 8 timmar. Godkänt för minst 4 timmar. <i>Drifttiden påverkas starkt av arbetstakt, höjd och andra faktorer. Övan nämnda drifttid förutsätter måttlig arbetstakt på havsnivå med ett rent filter. Andra förhållanden kan leda till mycket olika drifttider.</i>
Uppladdningstid	2 timmar (till 95 %)
Larm låg batterispänning	Utlöses när den återstående drifttiden är ca 5-10 minuter. <i>Hörbart larm, 3 pip som upprepas varje sekund, 75dB(A) vid örat.</i>
Larm igensatt filter	Utlöses när filtret behöver bytas ut. <i>Hörbart larm ljuder tills en knapp trycks in, 2 pip upprepas varje sekund, 75dB(A) vid örat, och den röda LED-lampan lyser. När larmet ljuder för första gången, och om batteriet nästan är helt tomt, har det maximala luftflödet minskat till 140 liter/minut.</i>
Laddare	Ingång: 100 – 240VAC, 50 – 60 Hz. Utgång: 14,7 VDC, 24 Watt
Egensäkerhet	CleanSpace EX uppfyller kraven för IECEx och ATEX-certifiering. Se ovanstående Godkännanden.

18. Produktgaranti

Denna produkt har tillverkats med högkvalitativa processer av delar av hög kvalitet.

Under en period på (1) år från inköpsdatum garanterar PAFtec Australia Pty Ltd att produkten är fri från tillverkningsfel och defekta delar, under förutsättning att den har använts, rengjorts och underhållits i enlighet med dessa instruktioner och PAFtec:s rekommendationer. Denna garanti omfattar inte förbrukningsdelar, såsom filter och ansiktsmasker, som regelbundet måste bytas ut av användaren. Förbrukningsdelar garanteras, förutsatt att de har förvarats på rätt sätt och att utgångsdatumet inte har gått ut. Garantin gäller inte:

- Om produkten har använts för industriella ändamål utanför rekommendationerna från PAFtec Australia Pty Ltd.
- Om en skada har förorsakats av felaktig användning, försurmelse, olycksfall, eller överdrivet slitage.

Alla garantianspråk måste göras inom ett (1) år från inköpsdatum. Vid garantianspråk måste den defekta produkten returneras till leverantören tillsammans med inköpsbeviset. Köparen ansvarar för alla försändelser. Om PAFtec konstaterar att (en del av) produkten är defekt, kommer PAFtec antingen att reparera den eller, efter eget omdöme, ersätta den defekta delen.

Denna garanti kompletterar övriga rättigheter som du har enligt lag. Vid större fel har du rätt till utbyte eller återbetalning. Du har också rätt att få varan reparerad eller utbytt om varorna inte är av acceptabel kvalitet och felet inte betecknas som ett större fel.

Garantin ges av:

PAFtec Australia Pty Ltd ABN 24 146 453 554
GF 16-18 Carlotta St Artarmon NSW 2064 Australien;
Tel. +612 8236 4000 E-post customerservice@paftec.com

Friskrivningsklausul:

PAFtec har gjort sitt bästa för att se till att de uppgifter och den information som anges i våra tryckta och online-publikationer är korrekta vid tidpunkten för utfärdandet, men kan trots detta inte garantera att de tekniska specifikationerna är fullständiga. PAFtec har som policy att ständigt utföra förbättringar och vi förbehåller oss rätten att ändra detaljer och information vid behov. Följaktligen bör kunden rådfråga Paftec och kontrollera alla detaljer och den information som han/hon behöver vid köptillfället. Paftec bär inget ansvar för eventuella fel eller försummelser eller för förlust, skada, fel eller följdskada, som inträffar som ett resultat av användningen av våra publikationer. Kunden ansvarar för potentiella hälso- eller säkerhetsrisker som uppstår under användningen av våra varor när de är i kundens ägo eller under kundens kontroll. Kunden uppmärksammas på det faktum att lagstadgade regler och erkända uppförandekoder finns som omfattar användning och hantering av vissa varor (inklusive säkerhetsprodukter). Kunden måste se till att de personer som använder varorna får lämplig utbildning samt tillgång till bruksanvisningen och annan lämplig säkerhetsinformation. Inga sidor eller delar av denna bruksanvisning får mångfaldigas i någon form utan skriftligt tillstånd från upphovsrättsinnehavaren, se ovan. Paftec förbehåller sig rätten att rätta tryckfel. All information är korrekt vid tidpunkten för tryckning.

www.cleanspacetechnology.com